



- **装飾パッケージ**
(ベーシック・アップグレード)
(装飾・電気器具オプション)
- **レンタル備品**
のご案内

主催 / 国際プラスチックフェア協議会



目次

装飾パッケージとは	1
標準小間の基礎小間形態について	2
ベーシックプラン(標準小間用) シングル1小間/料金表	3
ベーシックプラン(標準小間用) シングル2小間/料金表	4
アップグレードブース A (標準小間用) シングル 1 小間 /2 小間	5
アップグレードブース B (標準小間用) シングル 1 小間 /2 小間	6
装飾オプション	7
電気器具オプション	8
レンタル備品申込要領	
レンタル備品カタログ(1)	
レンタル備品カタログ(2)	
装飾パッケージ申込書	
レンタル備品申込書	
色見本	

□パッケージブースとは!?

パッケージブースとは、永年にわたり蓄積された展示会の各種ノウハウと情報を提供するシステムです。出展者にとって最も効果のある展示を合理的な方法で実現いたします。また、一括施行による様々なメリットを最大限に活かすことができます。プロジェクトチームによる計画立案から工事、メンテナンスまでを、確実に、スピーディに実施いたします。各作業は経験豊富なスタッフが管理しておりますので、出展社各位へのサービスを基本とした作業が保証されます。

1 最適な展示プラン
プロジェクトチームスタッフのノウハウによって、最も効果的な展示プランをご提案いたします。

**装飾パッケージ
5つのメリット**

2 コストセービング
一括施行によって、各資材費や諸経費の軽減が実現できます。

3 タイムセービング(打合せ・提出書類作成)
展示会に関する様々な情報を熟知したスタッフが、企画・設計に当たりますので、打合せの手間が省けます。また、各種手続きについても適切なアドバイスやお手伝いをいたします。

4 品質保証
経験豊富なプロジェクトチームスタッフ管理のもとで進行しますので、施行レベルについてもご安心いただけます。

5 メンテナンス
設営時はもちろん、会期中におけるメンテナンスに対応できる体制を整えております。

装飾スケジュール

7/2(木)	10/2(金)	10/30(金)	11/27(金)	12/1(火)
↓	↓	↓	↓	↓
10/2(金)	10/30(金)	11/13(金)	11/30(月)	12/5(土)

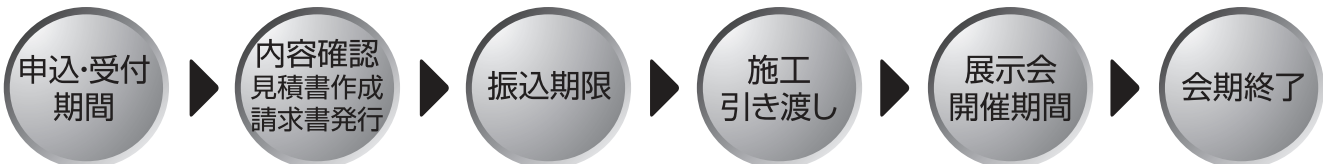

お申し込み・お問い合わせ先

株式会社 廣目屋 (ヒロメヤ) 担当: 第二営業部 井形・柘井・亀田
〒104-0061 東京都中央区銀座1-6-1 TEL: 03-3563-0010 FAX: 03-3563-0023
E-mail: ipf@hiromeya.co.jp

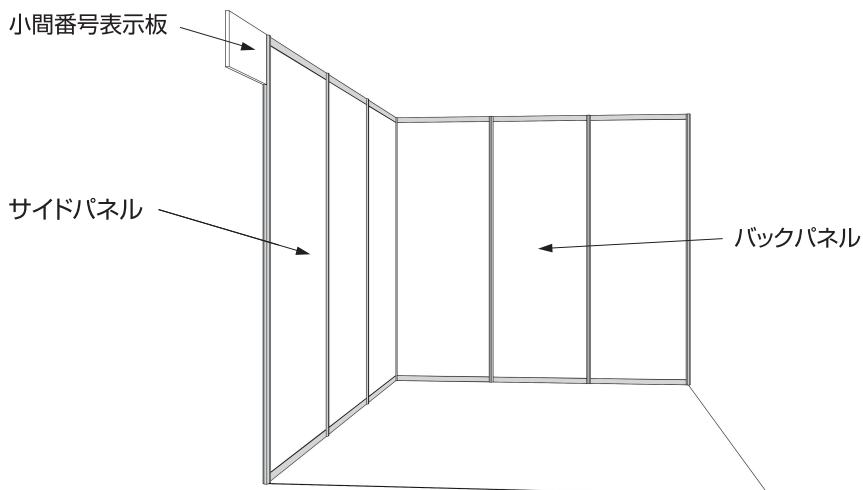

基礎小間

◆出展料に含まれるもの

○バックパネル、サイドパネル、突き出し社名板

※1小間(角小間)のイメージ

システムパネル説明

パッケージブースは基礎小間のシステムパネルを有効に利用します。

1. システムパネルは、塩ビパネル（白色）とアルミポール、アルミビームで構成されています。
2. 約1m毎にアルミポール（柱）が入ります。
3. 壁面となるベニヤ（4mm）には、画鋸、釘等の打ち込み、接着剤の利用、壁紙を直接貼ることは出来ません。

●基礎小間の立面図／1mごとにアルミポールが立ちます。

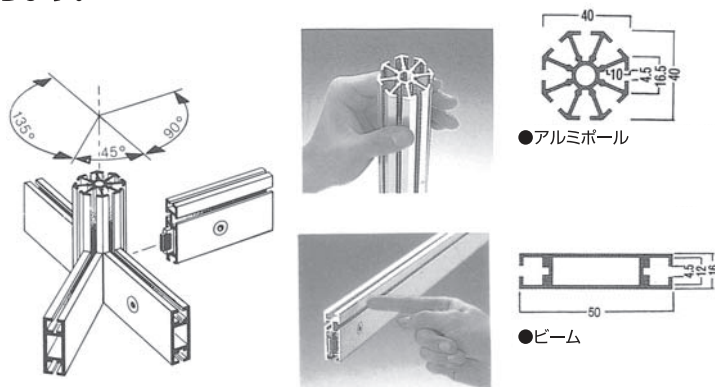
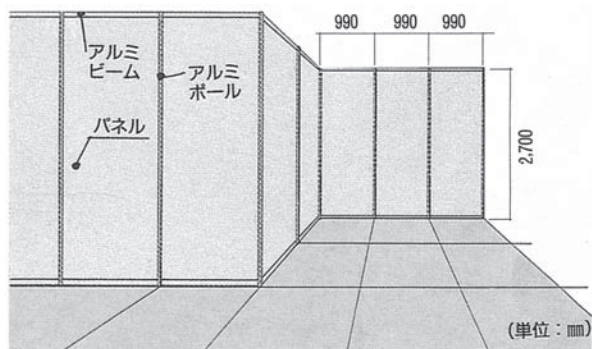

パネル等の取付説明

パネル取付には2通りの取付方法があります。

- ① S字管&チェーン又はテグス等で吊す方法。
 - ② マジックテープで壁面に貼付ける方法。
- (ご不明な点はスタッフにご相談ください。)

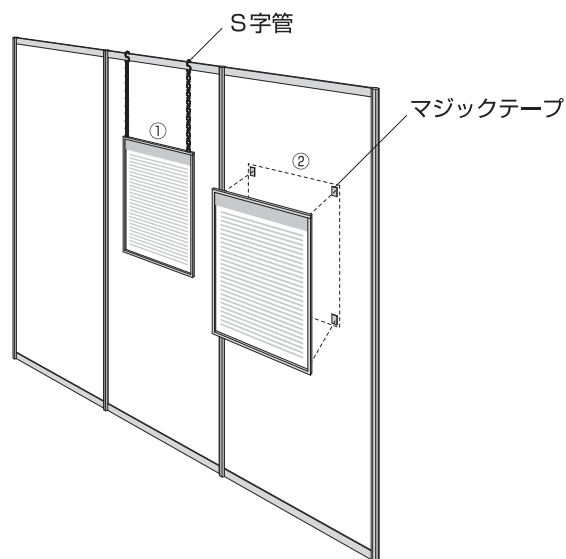

中小間(1面通路)	
●パンチカーペット×1小間	
●パラペット×3m	
●パラペットカラー×3m	
●壁面カラー×9枚	
●社名サイン(W1200×H300)×1枚	
●LED蛍光灯(21W)×2灯	
●100Vコンセント(2口)×1ヶ所	
※コンセント電気容量～900W	
●一次側電気幹線工事及び電気供給(1.0kW)	
※超過幹線工事費は別途となります。	
●受付カウンター(W900×D450×H750)×1台	
●パイプイス×1脚	
●名刺受×1ヶ	
工事費計	¥124,300(税込)

角小間(2面通路)	
●パンチカーペット×1小間	
●パラペット×6m	
●パラペットカラー×6m	
●壁面カラー×6枚	
●社名サイン(W1200×H300)×2枚	
●LED蛍光灯(21W)×4灯	
●100Vコンセント(2口)×1ヶ所	
※コンセント電気容量～900W	
●一次側電気幹線工事及び電気供給(1.0kW)	
※超過幹線工事費は別途となります。	
●受付カウンター(W900×D450×H750)×1台	
●パイプイス×1脚	
●名刺受×1ヶ	
工事費計	¥141,900(税込)

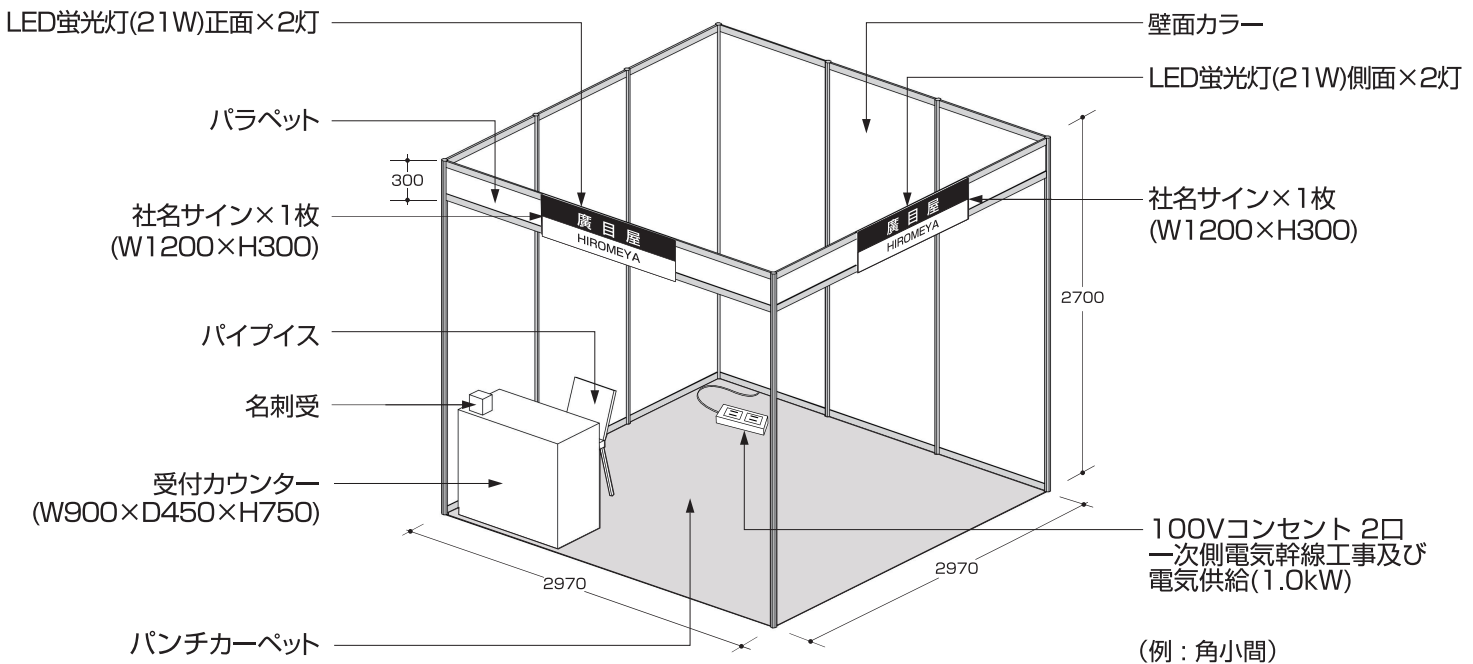

ベーシックプラン(標準小間用)料金表

工事項目	シングル						
	1小間		2小間		3小間		
	中小間(1面通路)	角小間(2面通路)	中小間(1面通路)	角小間(2面通路)	両アキ小間(3面通路)	角小間(2面通路)	両アキ小間(3面通路)
パンチカーペット	1小間	1小間	2小間	2小間	2小間	3小間	3小間
パラペット	3m	6m	6m	9m	12m	12m	15m
パラペットカラー	3m	6m	6m	9m	12m	12m	15m
壁面カラー	9枚	6枚	12枚	9枚	6枚	12枚	9枚
社名サイン(W1200)	1枚	2枚	1枚	2枚	3枚	2枚	3枚
LED蛍光灯(21W)	2灯	4灯	4灯	6灯	8灯	8灯	10灯
100Vコンセント(2口)	1ヶ所	1ヶ所	1ヶ所	1ヶ所	1ヶ所	1ヶ所	1ヶ所
コンセント電気容量	900W	900W	1500W	1500W	1500W	1500W	1500W
一次側電気幹線工事及び電気供給	1.0kW	1.0kW	2.0kW	2.0kW	2.0kW	3.0kW	3.0kW
受付カウンター(W900)	1台	1台	1台	1台	1台	1台	1台
パイプイス	1脚	1脚	1脚	1脚	1脚	1脚	1脚
名刺受	1ヶ	1ヶ	1ヶ	1ヶ	1ヶ	1ヶ	1ヶ
合計金額(税込)	¥124,300	¥141,900	¥202,400	¥220,000	¥237,600	¥297,000	¥314,600

ベーシックプラン(標準小間用)シングル2小間

中小間(1面通路)	
●	パンチカーペット×2小間
●	パラペット×6m
●	パラペットカラー×6m
●	壁面カラー×12枚
●	社名サイン(W1200×H300)×1枚
●	LED蛍光灯(21W)×4灯
●	100Vコンセント(2口)×1ヶ所
※	コンセント電気容量~1500W
※	一次側電気幹線工事及び電気供給(2.0kW)
※	超過幹線工事費は別途となります。
●	受付カウンター(W900×D450×H750)×1台
●	パイプイス×1脚
●	名刺受×1ヶ
工事費計	¥202,400(税込)

角小間(2面通路)	
●	パンチカーペット×2小間
●	パラペット×9m
●	パラペットカラー×9m
●	壁面カラー×9枚
●	社名サイン(W1200×H300)×2枚
●	LED蛍光灯(21W)×6灯
●	100Vコンセント(2口)×1ヶ所
※	コンセント電気容量~1500W
※	一次側電気幹線工事及び電気供給(2.0kW)
※	超過幹線工事費は別途となります。
●	受付カウンター(W900×D450×H750)×1台
●	パイプイス×1脚
●	名刺受×1ヶ
工事費計	¥220,000(税込)

両アキ小間(3面通路)	
●	パンチカーペット×2小間
●	パラペット×12m
●	パラペットカラー×12m
●	壁面カラー×6枚
●	社名サイン(W1200×H300)×3枚
●	LED蛍光灯(21W)×8灯
●	100Vコンセント(2口)×1ヶ所
※	コンセント電気容量~1500W
※	一次側電気幹線工事及び電気供給(2.0kW)
※	超過幹線工事費は別途となります。
●	受付カウンター(W900×D450×H750)×1台
●	パイプイス×1脚
●	名刺受×1ヶ
工事費計	¥237,600(税込)

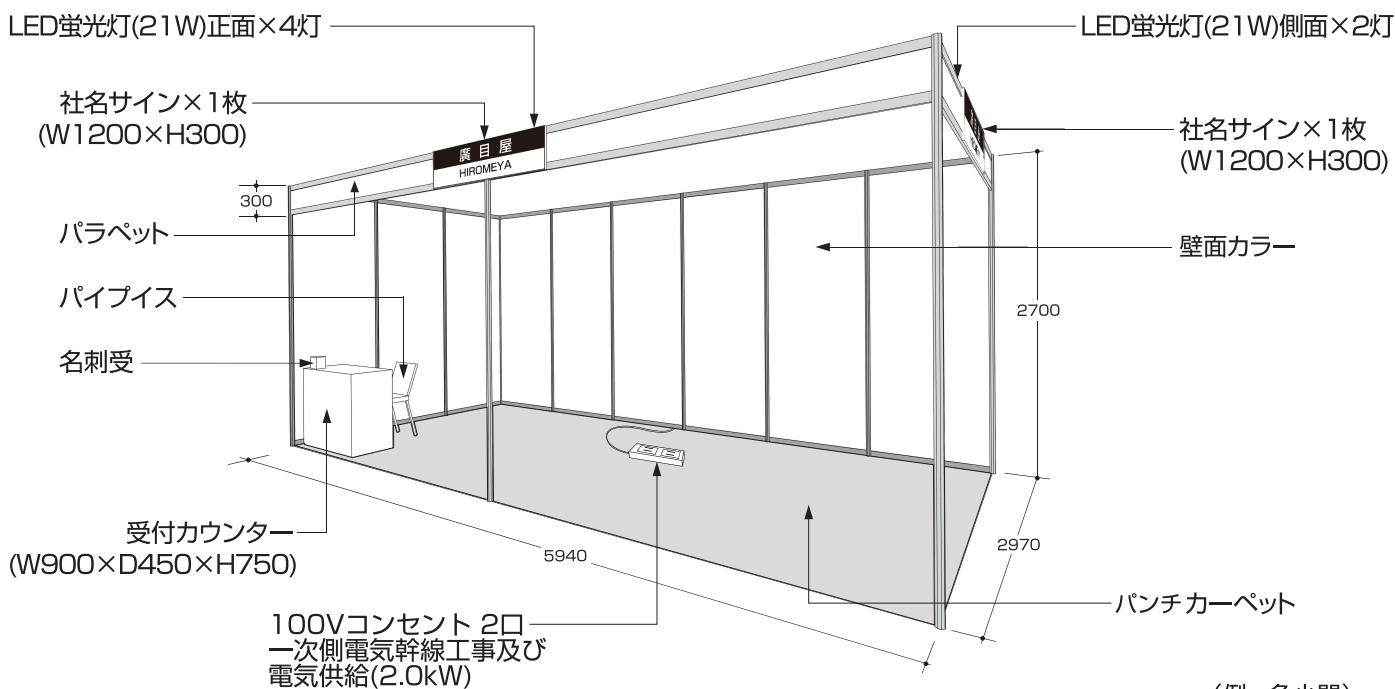

(例：角小間)

ベーシックプラン(標準小間用)料金表

工事項目	シングル						ダブル	
	4小間		5小間		6小間		4小間	6小間
	角小間(2面通路)	両アキ小間(3面通路)	角小間(2面通路)	両アキ小間(3面通路)	角小間(2面通路)	両アキ小間(3面通路)	両アキ小間(3面通路)	両アキ小間(3面通路)
パンチカーペット	4小間	4小間	5小間	5小間	6小間	6小間	4小間	6小間
パラペット	15m	18m	18m	21m	21m	24m	18m	24m
パラペットカラー	15m	18m	18m	21m	21m	24m	18m	24m
壁面カラー	15枚	12枚	18枚	15枚	21枚	18枚	6枚	6枚
社名サイン(W1200)	2枚	3枚	2枚	3枚	2枚	3枚	3枚	3枚
LED蛍光灯(21W)	10灯	12灯	12灯	14灯	14灯	16灯	12灯	16灯
100Vコンセント(2口)	1ヶ所	1ヶ所	1ヶ所	1ヶ所	1ヶ所	1ヶ所	1ヶ所	1ヶ所
コンセント電気容量	1500W	1500W	1500W	1500W	1500W	1500W	1500W	1500W
一次側電気幹線工事及び電気供給	4.0kW	4.0kW	5.0kW	5.0kW	6.0kW	6.0kW	4.0kW	6.0kW
受付カウンター(W900)	1台	1台	1台	1台	1台	1台	1台	1台
パイプイス	1脚	1脚	1脚	1脚	1脚	1脚	1脚	1脚
名刺受	1ヶ	1ヶ	1ヶ	1ヶ	1ヶ	1ヶ	1ヶ	1ヶ
合計金額(税込)	¥374,000	¥391,600	¥452,100	¥469,700	¥529,100	¥546,700	¥365,200	¥493,900

※超過幹線工事費は別途となります。

アップグレードプランA(標準小間用)シングル1小間

中小間(1面通路)	
<ul style="list-style-type: none"> ●パンチカーペット×1小間 ●パラペット×3m ●パラペットカラー×3m ●壁面カラー×9枚 ●Top社名サイン(W990×H600)×1組 ●LED蛍光灯(21W)×2灯 ●100Vコンセント(2口)×1ヶ所 ※コンセント電気容量~900W ●一次側電気幹線工事及び電気供給(1.0kW) ※超過幹線工事費は別途となります。 ●受付カウンター(W900×D450×H750)×1台 ●パイプイス×1脚 ●名刺受×1ヶ 	
工事費計	¥141,900(税込)

角小間(2面通路)	
<ul style="list-style-type: none"> ●パンチカーペット×1小間 ●パラペット×6m ●パラペットカラー×6m ●壁面カラー×6枚 ●Top社名サイン(W1400×H600)×1組 ●LED蛍光灯(21W)×2灯 ●100Vコンセント(2口)×1ヶ所 ※コンセント電気容量~900W ●一次側電気幹線工事及び電気供給(1.0kW) ※超過幹線工事費は別途となります。 ●受付カウンター(W900×D450×H750)×1台 ●パイプイス×1脚 ●名刺受×1ヶ 	
工事費計	¥144,100(税込)

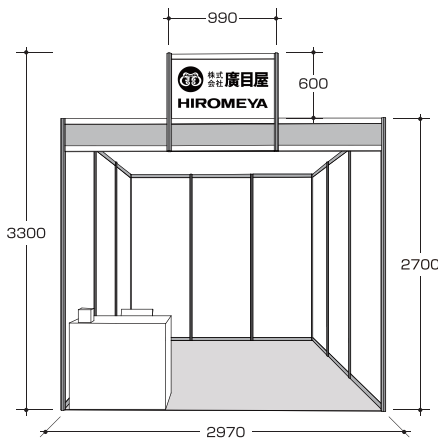

(例：中小間)

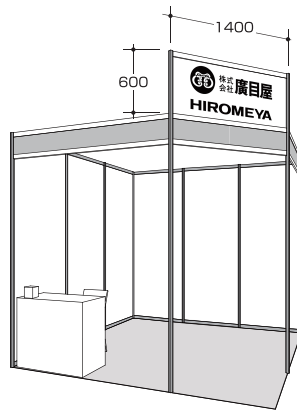

(例：角小間)

アップグレードプランA(標準小間用)シングル2小間

中小間(1面通路)	
<ul style="list-style-type: none"> ●パンチカーペット×2小間 ●パラペット×6m ●パラペットカラー×6m ●壁面カラー×12枚 ●Top社名サイン(W1980×H600)×1組 ●LED蛍光灯(21W)×4灯 ●100Vコンセント(2口)×1ヶ所 ※コンセント電気容量~1500W ●一次側電気幹線工事及び電気供給(2.0kW) ※超過幹線工事費は別途となります。 ●受付カウンター(W900×D450×H750)×1台 ●パイプイス×1脚 ●名刺受×1ヶ 	
工事費計	¥226,600(税込)

角小間(2面通路)	
<ul style="list-style-type: none"> ●パンチカーペット×2小間 ●パラペット×9m ●パラペットカラー×9m ●壁面カラー×9枚 ●Top社名サイン(W1400×H600)×1組 ●LED蛍光灯(21W)×4灯 ●100Vコンセント(2口)×1ヶ所 ※コンセント電気容量~1500W ●一次側電気幹線工事及び電気供給(2.0kW) ※超過幹線工事費は別途となります。 ●受付カウンター(W900×D450×H750)×1台 ●パイプイス×1脚 ●名刺受×1ヶ 	
工事費計	¥222,200(税込)

両アキ小間(3面通路)	
<ul style="list-style-type: none"> ●パンチカーペット×2小間 ●パラペット×12m ●パラペットカラー×12m ●壁面カラー×6枚 ●Top社名サイン(W1980×H600)×1組 ●LED蛍光灯(21W)×6灯 ●100Vコンセント(2口)×1ヶ所 ※コンセント電気容量~1500W ●一次側電気幹線工事及び電気供給(2.0kW) ※超過幹線工事費は別途となります。 ●受付カウンター(W900×D450×H750)×1台 ●パイプイス×1脚 ●名刺受×1ヶ 	
工事費計	¥233,200(税込)

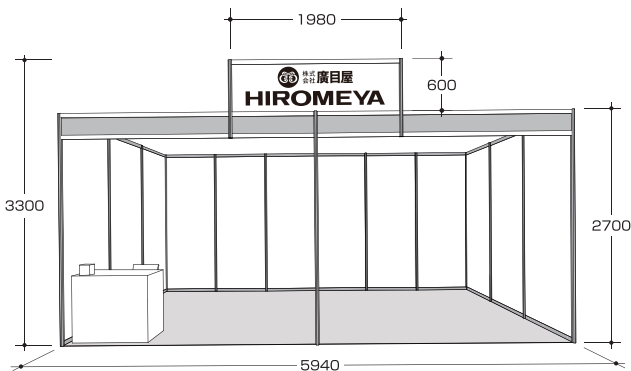

(例：中小間)

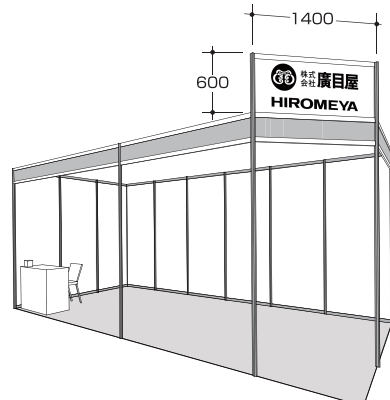

(例：角小間)

アップグレードプランB(標準小間用)シングル1小間

中小間(1面通路)	
<ul style="list-style-type: none"> ●パンチカーペット×1小間 ●パラペット×2m ●壁面カラー×9枚 ●グラフィック透過シート(W950×H2700)×1組 ●グラフィック社名サイン(W1940×H300)×1枚 ●LED蛍光灯(21W)×1灯 ●100Vコンセント(2口)×1ヶ所 ※コンセント電気容量～900W ●一次側電気幹線工事及び電気供給(1.0kW) ※超過幹線工事費は別途となります。 	
工事費計	¥191,400(税込)

角小間(2面通路)	
<ul style="list-style-type: none"> ●パンチカーペット×1小間 ●パラペット×4m ●壁面カラー×6枚 ●グラフィック透過シート(W1360×H2700)×1組 ●グラフィック社名サイン(W1940×H300)×2枚 ●LED蛍光灯(21W)×2灯 ●100Vコンセント(2口)×1ヶ所 ※コンセント電気容量～900W ●一次側電気幹線工事及び電気供給(1.0kW) ※超過幹線工事費は別途となります。 	
工事費計	¥223,300(税込)

グラフィックの注意事項

- ・データは出力サイズにて完全データ支給でお願いいたします。
- ・出力サイズは各プラン内容に記載の通りとなります。
- ・完全データ以外は金額別途となりますので、ご相談ください。

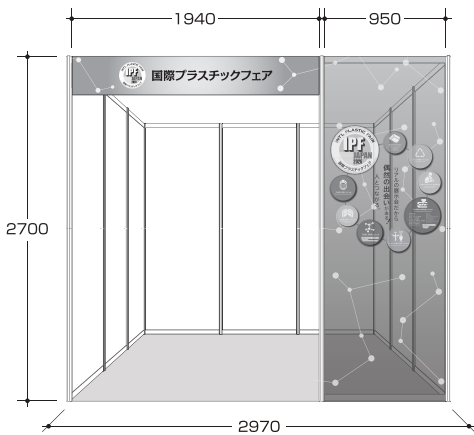

(例：中小間)

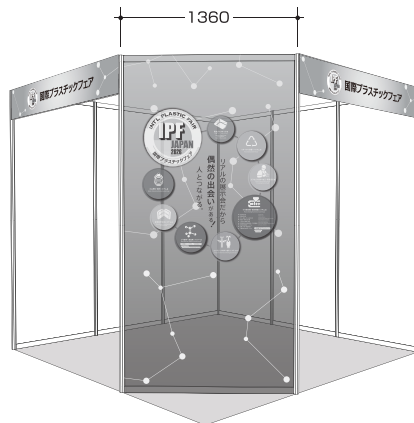

(例：角小間)

アップグレードプランB(標準小間用)シングル2小間

中小間(1面通路)	
<ul style="list-style-type: none"> ●パンチカーペット×2小間 ●パラペット×5m ●壁面カラー×12枚 ●グラフィック透過シート(W950×H2700)×1組 ●グラフィック社名サイン(W4910×H300)×1枚 ●グラフィック社名サイン(W4910×H300)×1枚 ●LED蛍光灯(21W)×3灯 ●100Vコンセント(2口)×1ヶ所 ※コンセント電気容量～1500W ●一次側電気幹線工事及び電気供給(2.0kW) ※超過幹線工事費は別途となります。 	
工事費計	¥292,600(税込)

角小間(2面通路)	
<ul style="list-style-type: none"> ●パンチカーペット×2小間 ●パラペット×7m ●壁面カラー×9枚 ●グラフィック透過シート(W1360×H2700)×1組 ●グラフィック社名サイン(W1940×H300)×1枚 ●グラフィック社名サイン(W4910×H300)×1枚 ●LED蛍光灯(21W)×4灯 ●100Vコンセント(2口)×1ヶ所 ※コンセント電気容量～1500W ●一次側電気幹線工事及び電気供給(2.0kW) ※超過幹線工事費は別途となります。 	
工事費計	¥324,500(税込)

両アキ小間(3面通路)	
<ul style="list-style-type: none"> ●パンチカーペット×2小間 ●パラペット×10m ●壁面カラー×6枚 ●グラフィック透過シート(W1360×H2700)×1組 ●グラフィック社名サイン(W1940×H300)×1枚 ●グラフィック社名サイン(W2930×H300)×1枚 ●グラフィック社名サイン(W4910×H300)×1枚 ●LED蛍光灯(21W)×6灯 ●100Vコンセント(2口)×1ヶ所 ※コンセント電気容量～1500W ●一次側電気幹線工事及び電気供給(2.0kW) ※超過幹線工事費は別途となります。 	
工事費計	¥354,200(税込)

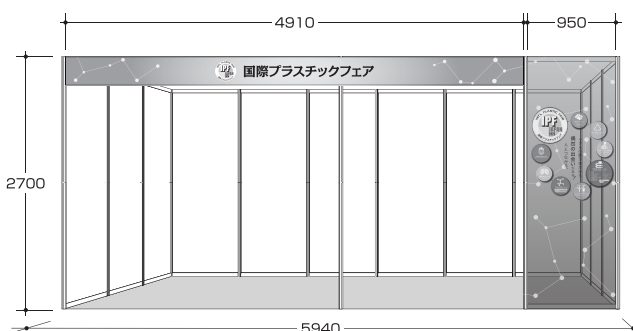

(例：中小間)

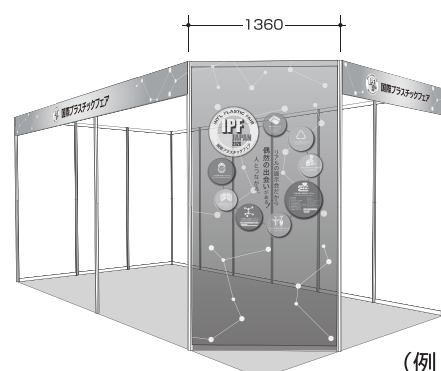

(例：角小間)

御希望のものをお選びください。

※金額には消費税が含まれております。

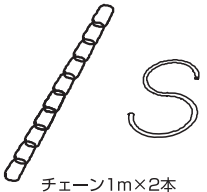
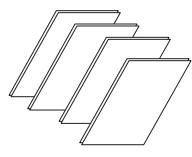
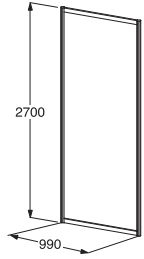
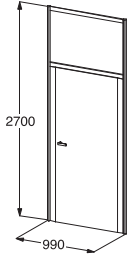
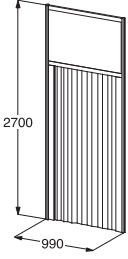
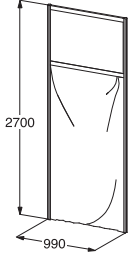
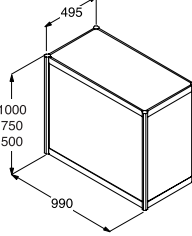
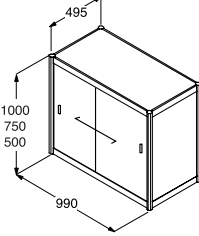
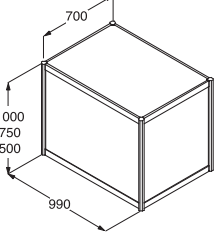
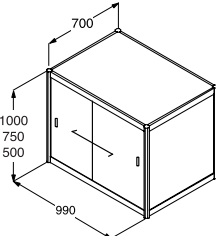
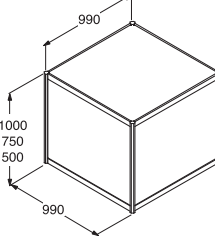
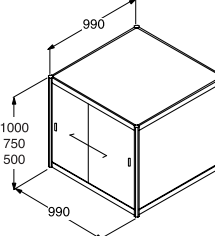
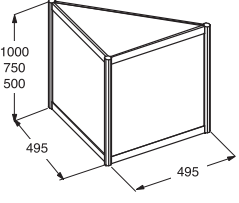
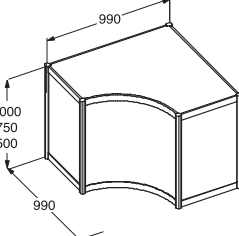
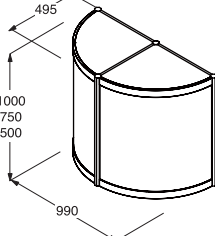
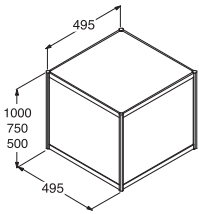
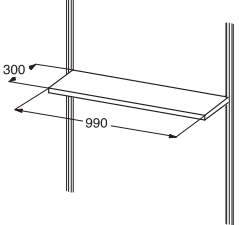
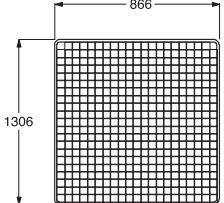
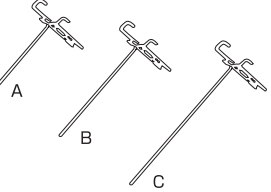
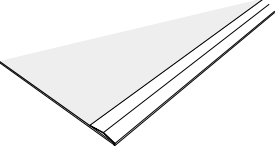
<p>1 チェーン&フック</p>  <p>チェーン1m×2本 Sカン×4ヶ</p> <p>1set ¥550</p>	<p>2 マジックテープ</p>  <p>1set (4枚) ¥550</p>	<p>3 壁面パネル</p>  <p>2700 990</p> <p>¥8,800</p>	<p>4 ドア (鍵付)</p>  <p>2700 990</p> <p>¥24,200</p>
<p>5 アコーディオンドア (鍵付)</p>  <p>2700 990</p> <p>¥24,200</p>	<p>6 カーテン</p>  <p>2700 990</p> <p>¥11,000</p>	<p>7 展示台</p>  <p>495 1000 750 500 990</p> <p>¥9,900</p>	<p>8 引戸付展示台</p>  <p>495 1000 750 500 990</p> <p>¥14,300</p>
<p>9 展示台</p>  <p>700 1000 750 500 990</p> <p>¥12,100</p>	<p>10 引戸付展示台</p>  <p>700 1000 750 500 990</p> <p>¥16,500</p>	<p>11 展示台</p>  <p>990 1000 750 500 990</p> <p>¥14,300</p>	<p>12 引戸付展示台</p>  <p>990 1000 750 500 990</p> <p>¥18,700</p>
<p>13 三角展示台</p>  <p>1000 750 500 495 495</p> <p>¥7,150</p>	<p>14 展示台</p>  <p>990 1000 750 500 990</p> <p>¥19,800</p>	<p>15 R型展示台</p>  <p>495 1000 750 500 990</p> <p>¥17,600</p>	<p>16 展示台</p>  <p>495 1000 750 500 495</p> <p>¥8,800</p>
<p>17 棚</p>  <p>300 990</p> <p>¥3,850</p>	<p>18 メッシュユニット</p>  <p>866 1306</p> <p>¥8,250</p>	<p>19 各種フック</p>  <p>A B C</p> <p>A: フックL100 B: フックL150 C: フックL200</p> <p>¥275</p>	<p>20 パンチカーペット</p> <p>別紙色見本より お選び下さい。</p>  <p>1小間 ¥26,730</p>

電気器具オプション

御希望のものをお選びください。

※金額にはすべて消費税が含まれております。

21 LEDスポットライト 昼光色 (15W)	22 LEDアームスポット 昼光色 (15W)	23 LEDライト(60W)	24 LEDライト(100W)												
 <p style="text-align: right;">¥3,300</p> <p>※幹線工事及び電気料金別途</p>	 <p style="text-align: right;">¥3,850</p> <p>※幹線工事及び電気料金別途</p>	 <p style="text-align: right;">¥13,750</p> <p>※幹線工事及び電気料金別途</p>	 <p style="text-align: right;">¥16,500</p> <p>※幹線工事及び電気料金別途</p>												
25 LED蛍光灯(21W)	26 100Vコンセント	27 100Vコンセント(アース付き)	28 分電盤工事費												
 <p style="text-align: right;">¥3,300</p> <p>※幹線工事及び電気料金別途</p>	 <p style="text-align: right;">¥3,300</p> <p>※幹線工事及び電気料金別途</p>	 <p style="text-align: right;">¥3,850</p> <p>※幹線工事及び電気料金別途</p>	<table border="1"> <thead> <tr> <th>回路数</th> <th>容量</th> <th>金額</th> </tr> </thead> <tbody> <tr> <td>1回路</td> <td>~1,500W</td> <td>—</td> </tr> <tr> <td>2回路</td> <td>1,501W~3,000W</td> <td>¥7,700</td> </tr> <tr> <td>3回路</td> <td>3,001W~4,500W</td> <td>¥11,550</td> </tr> </tbody> </table> <p>以降1回路につき3,850円になります ※幹線工事及び電気料金別途</p>	回路数	容量	金額	1回路	~1,500W	—	2回路	1,501W~3,000W	¥7,700	3回路	3,001W~4,500W	¥11,550
回路数	容量	金額													
1回路	~1,500W	—													
2回路	1,501W~3,000W	¥7,700													
3回路	3,001W~4,500W	¥11,550													

電気器具オプション

- LEDスポットライト ● LEDアーム付きスポットライト ● LEDライト (60W)
- LEDライト (100W) ● LED蛍光灯 (21W) ● コンセント (100V)

※電気器具オプション料金には、**幹線工事費および電気料金は含まれておりません**。ご注意ください。

※1501W以上使用される場合や冷蔵庫などの昼夜送電をご希望の場合は分電盤工事費が必要となります。

※冷蔵庫などの昼夜送電(24時間)の必要な場合は、事前にご指示下さい。

※コンセントは、使用目的・消費電力容量をご記入下さい。

※各電気器具を3m以上の高さに設置する場合、1灯あたり別途1,650円(税込)の高所作業料金を申し受けます。

レンタル備品申込要領

お申込の際の確認事項

- 1) 「レンタル備品申込書」をメールにてご発注ください。確認後請求書を発送いたしますので、会期1週間前までに指定口座へお振込みください。
ご入金の確認をもって正式な申込みとさせていただきます。
ご入金がない場合は、当社よりご連絡いたしますので、予めご了承ください。
- 2) 振込手数料は、貴社にてご負担くださいますようお願いいたします。
- 3) 在庫の都合により、商品が次頁カタログと多少異なる場合がございますので予めご了承ください。

変更・キャンセルについて

- 1) 施工期間中、または会期中の備品の追加・変更・お申込等は、会場内アズ・シーン受付にて承ります。
※この場合、代金は会期中の集金とさせていただきます。
- 2) お申込をキャンセルされた場合のご返金には、展示会終了後1ヶ月程度かかりますので、予めご了承ください。
- 3) 一部キャンセルにより差額がでた場合も同様です。
- 4) 会期中のキャンセルはできませんので、予めご了承ください。

レンタル料に含まれるもの

- 1) レンタル料には、会期中のレンタル費、搬入出費、小間内設置費が含まれております。

お申し込みの際は「レンタル備品申込書」に必要事項をご記入の上、下記へメールにてご発注ください。

次頁カタログ以外のレンタル備品も、弊社WEBサイト「www.azscene.co.jp/」よりお選びいただけます。「レンタル備品申込書」の備考欄に、商品番号・数量をご記入ください。

お問合せ／提出先

(株)アズ・シーン 担当: 山本・小島
TEL: 03-5368-1961 FAX: 03-5368-1968
E-mail: ipf@azscene.co.jp

レンタル備品カタログ(1)

※金額には消費税が含まれております。

<p>1 応接セット</p>  <p>椅子・テーブル 白</p> <p>¥11,000</p>	<p>2 応接セット</p>  <p>椅子・テーブル 黒</p> <p>¥15,950</p>	<p>3 応接セット</p>  <p>椅子・テーブル 白</p> <p>¥20,350</p>	<p>4 応接セット</p>  <p>椅子・テーブル 黒</p> <p>¥20,350</p>
<p>5 応接セット</p>  <p>椅子・テーブル 黒</p> <p>¥14,300</p>	<p>6 テーブル</p>  <p>W1800/D600/H700 ¥3,850</p>	<p>7 テーブル</p>  <p>W1500/D600/H700 ¥3,850</p>	<p>8 テーブル</p>  <p>W1200/D600/H700 ¥3,850</p>
<p>9 角テーブル</p>  <p>W750/D450/H650 ¥2,200</p>	<p>10 角テーブル</p>  <p>W450/D450/H650 ¥2,200</p>	<p>11 丸テーブル</p>  <p>(A) φ750/H650 (B) φ600/H650 ¥4,400</p>	<p>12 ユニットカウンター</p>  <p>(A)W1800/D700/H750 ¥20,900 (B)W1500/D600/H750 ¥14,300 (C)W1200/D600/H750 ¥13,200</p>
<p>13 受付カウンター</p>  <p>W900/D450/H750 ¥6,600</p>	<p>14 受付カウンター</p>  <p>W1200/D600/H985 (A) 白 (B) 黒 (C) 木目 ¥22,000</p>	<p>15 受付椅子</p>  <p>SH750 ¥3,850</p>	<p>16 受付椅子</p>  <p>SH600 ¥3,850</p>
<p>17 受付椅子</p>  <p>SH500 ¥3,850</p>	<p>18 カフェチェア</p>  <p>白 ¥3,300</p>	<p>19 カフェチェア</p>  <p>黒 ¥3,300</p>	<p>20 パイプイス</p>  <p>¥660</p>

レンタル備品カタログ(2)

※金額には消費税が含まれております。

<p>21 カタログスタンド</p>  <p>A4/12段 ¥6,050</p>	<p>22 カタログスタンド</p>  <p>卓上型 ¥1,650</p>	<p>23 パネルスタンド</p>  <p>¥2,750</p>	<p>24 名刺受</p>  <p>¥1,650</p>
<p>25 アイランドケース</p>  <p>(A)W900/D600/H900 (B)W900/D600/H750 ¥18,700</p>	<p>26 ショーカーケース</p>  <p>(A)W1800/D600/H920 ¥20,900 (B)W1500/D600/H920 ¥17,600 (C)W1200/D600/H920 ¥14,300</p>	<p>27 シングルハンガー</p>  <p>¥3,300</p>	<p>28 コートハンガー</p>  <p>¥4,400</p>
<p>29 ハンガー</p>  <p>¥165</p>	<p>30 ダストボックス</p>  <p>¥2,750</p>	<p>31 ダストボックス</p>  <p>¥715</p>	<p>32 冷蔵庫</p>  <p>(A) L ¥22,000 (B) M ¥16,500 (C) S ¥14,300</p>
<p>33 コーヒーメーカー</p>  <p>※コーヒー豆100入分含む ¥22,940</p>	<p>34 掃除機 (業務用)</p>  <p>¥11,000</p>	<p>35 スチール棚</p>  <p>W900/D300/H1800 ¥7,150</p>	<p>36 消火器</p>  <p>¥4,400</p>
<p>37 白布</p>  <p>1枚: W2000/D900 ¥1,320</p>	<p>38 植木</p>  <p>(A) 大鉢 /H1700 ¥4,950 (B) 中鉢 /H700 ¥3,850 (C) 小鉢 /H300 ¥2,750 (D) 花鉢 /H300 ¥2,750</p>	<p>39 40 液晶モニター</p>  <p>39 21インチ液晶モニター ¥46,200 40 42インチ液晶モニター ¥154,000</p> <p>※卓上スタンド可能 / 壁掛金具別途申込必要 ※壁掛の場合、別途設置費が¥11,000必要です。</p>	

色見本 Color Sample

■ 壁面カラー / パラペット / 社名サイン WALL COLOR / LETTER COLOR

101 白 White



402 ピンク Pink

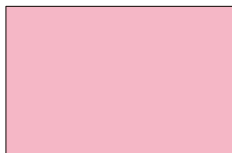

201 水色 Light blue



503 クリーム Cream



701 黄緑 Yellow green



107 グレー Gray



408 赤 Red



206 青 Blue



604 黄色 Yellow



704 緑 Green



111 黒 Black



410 濃い赤 Dark red



210 紺 Navy



504 オレンジ Orange



705 深緑 Dark green



■ カーペット CARPET COLOR

05 グレー Gray



31 ピンク Pink



43 青 Blue



37 黄色 Yellow



28 黄緑 Yellow green



04 黒 Black



01 赤 Red



23 濃い青 Dark blue



13 オレンジ Orange



20 緑 Green



69 紫 Purple



02 濃い赤 Dark red



12 紺 Navy



19 茶色 Brawn



03 深緑 Dark green



※色見本の色と実際の色が若干異なることがあります。



お申し込み・お問い合わせ先

— 装飾パッケージに関して —

株式会社 廣目屋(ヒロメヤ)

〒104-0061 東京都中央区銀座1-6-1
TEL 03-3563-0010 FAX 03-3563-0023
E-mail : ipf@hiromeya.co.jp
担当：第二営業部 井形直幸/栢井健久/亀田虎太郎

— レンタル備品に関して —

株式会社 アズ・シーン

〒162-0055 東京都新宿区余丁町10-8
TEL 03-5368-1961 FAX 03-5368-1968
担当：小島 / 山本